

GRUPPOLUBE



SISTEMA PASS

2024

# GRUPPO **LUBE**

## **INDICE** INDEX

**2 PASS "Push-in"**

**16 PASS "Pull-out"**



# SISTEMA "PASS" versione "Push-In"

"PASS" SYSTEM "Push-In" version

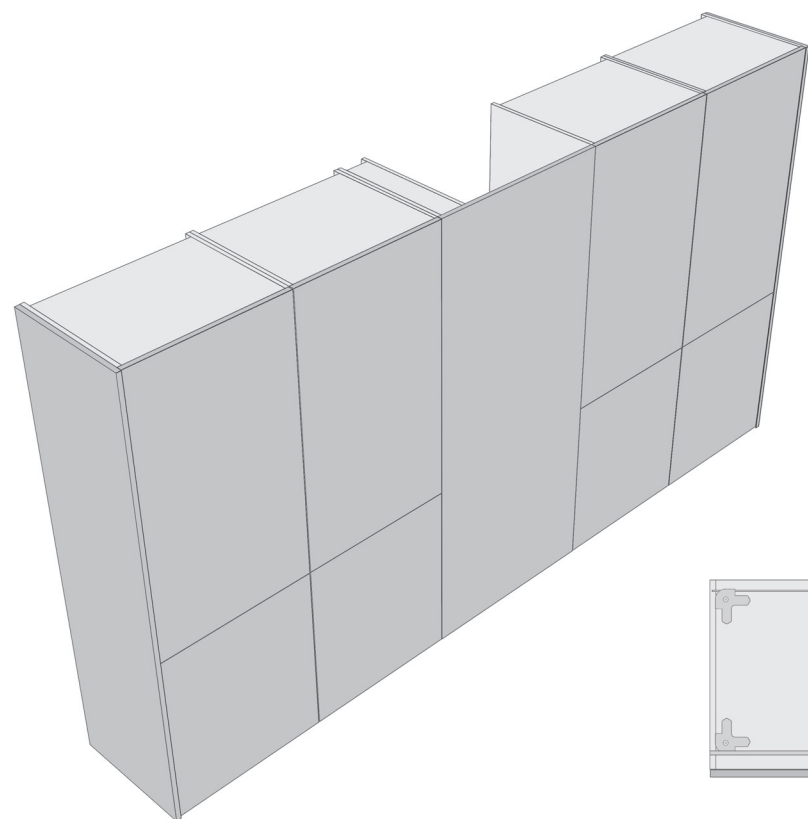

COMPOSIZIONE CON SISTEMA "PASS",  
VERSIONE "PUSH-IN", CHIUSO  
COMPOSITION WITH "PASS" SYSTEM,  
"PUSH-IN" VERSION, CLOSED

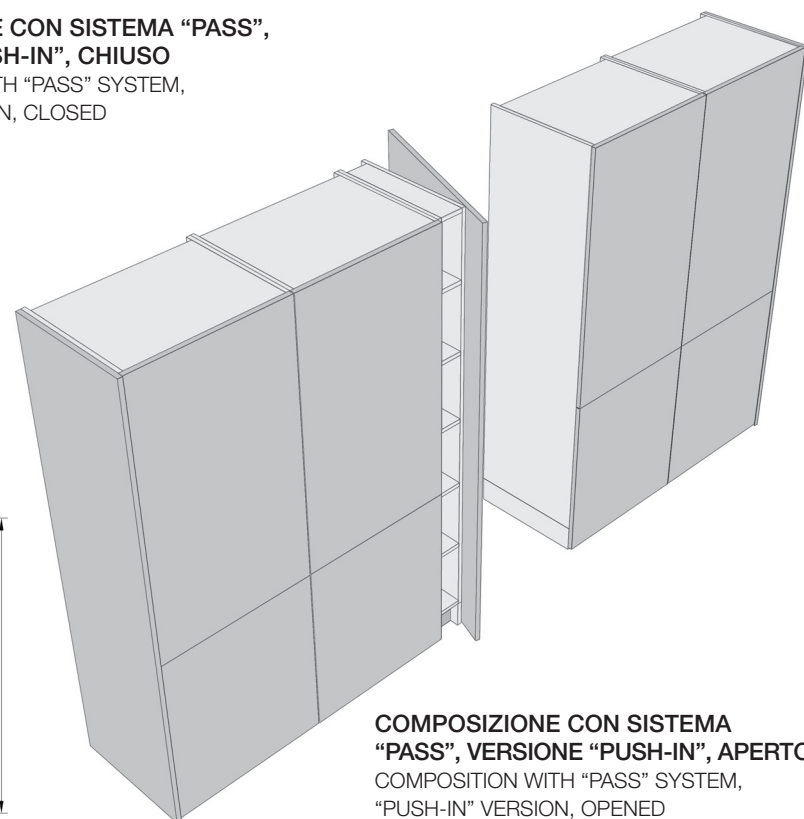

COMPOSIZIONE CON SISTEMA  
"PASS", VERSIONE "PUSH-IN", APERTO  
COMPOSITION WITH "PASS" SYSTEM,  
"PUSH-IN" VERSION, OPENED

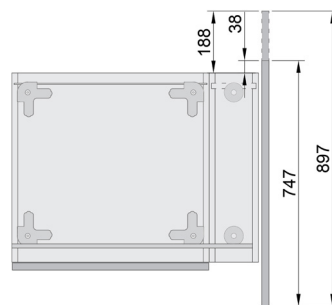

Nella sua massima apertura, l'anta del sistema "PASS" nella versione "Push-In" sborda sempre nella parte posteriore della composizione. Per permetterne la corretta apertura senza interferenze, nel suo raggio di azione, sia in altezza che in larghezza, non devono trovarsi pareti o altri ostacoli.

At its maximum opening, the door of the "PASS" system in the "Push-In" version always protrudes from the rear part of the composition. To allow correct opening without interference, there must be no walls or other obstacles within its range of action, both in height and width.





**ELEMENTO A GIORNO L.15cm**  
L.15cm OPEN UNIT

**ANTA FINO A TERRA**  
DOOR DOWN TO GROUND

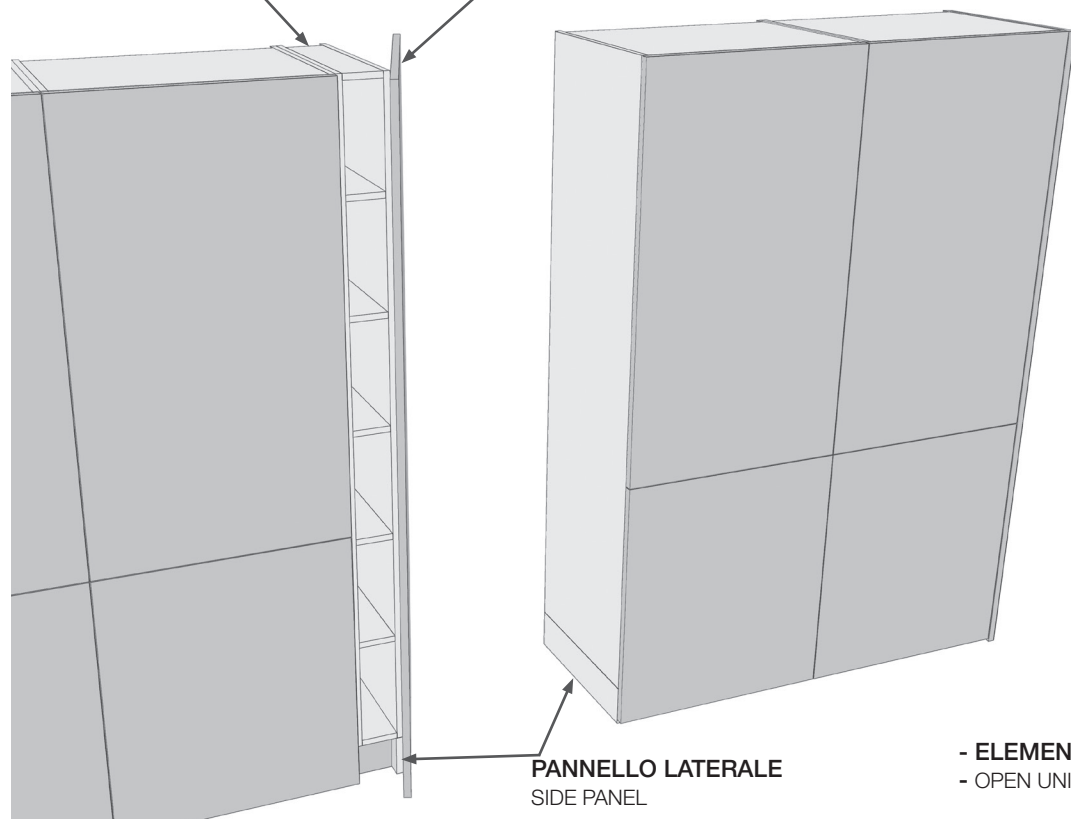

**PANNELLO LATERALE**  
SIDE PANEL

**COMPONENTI SISTEMA "PASS" versione "Push-In"**  
"PASS" SYSTEM COMPONENTS "Push-In" version

- ANTA: Larghezza 75cm o 90cm.
- DOOR: width 75cm or 90cm.

**Altezza 217cm o 222cm (sempre versione fino a terra).**  
Height 217cm or 222cm (always door down to ground version).

**Sempre senza maniglia frontale.**  
Always without front handle.

**Maniglia incassata nel lato posteriore.**  
Recessed handle into the rear side.

**Predisposta per cerniere.**  
Ready for hinges.

**Fornita di calamita per blocco in apertura.**  
Equipped with magnet for locking in opening.

**Disponibile in laccato, impiallacciato, melaminico, Wood, Mathera e laccato UV opaco e lucido.**  
Available lacquered, veneered, melamine, Wood, Mathera and matt and glossy UV lacquered.

- ELEMENTO A GIORNO: Sempre larghezza 15cm.
- OPEN UNIT: Always 15cm wide.

**Genera sempre un passaggio 15cm più stretto dell'anta.**

It always generates a passage 15cm narrower than the door.

**Altezza 204cm o 216cm (per zoccolo H.13cm e 6cm).**  
Height 204cm or 216cm (for H.13cm and 6cm plinth).

**Fornito di cerniere.**  
Supplied with hinges

**Disponibile in nobilitato come strutture, melaminico, impiallacciato, laccato opaco e laccato UV opaco.**  
Available as structure and in melamine, veneered, matt lacquered and UV matt lacquered.

- PANNELLO LATERALE: Pannello al metro quadro da inserire H. come zoccolo e P. come fianco colonna ed elemento a giorno.
- SIDE PANEL: Panel per square metre to be inserted H. as plinth and D. as column and open unit side.

**Disponibile sempre nella stessa finitura dell'elemento a giorno e del fianco della colonna.**  
Always available in the same finish of the open unit and column side.

 **Nei decorativi con vena, non sarà possibile realizzare fianco e pannello laterale con continuità di vena. A causa del registro dei piedini, fianco e pannello laterale non saranno perfettamente adiacenti.**  
In decorative materials with grain, it will not be possible to create the column's structure and side panel with grain continuity. Due to the foot register, the column's structure and side panel will not be perfectly adjacent.

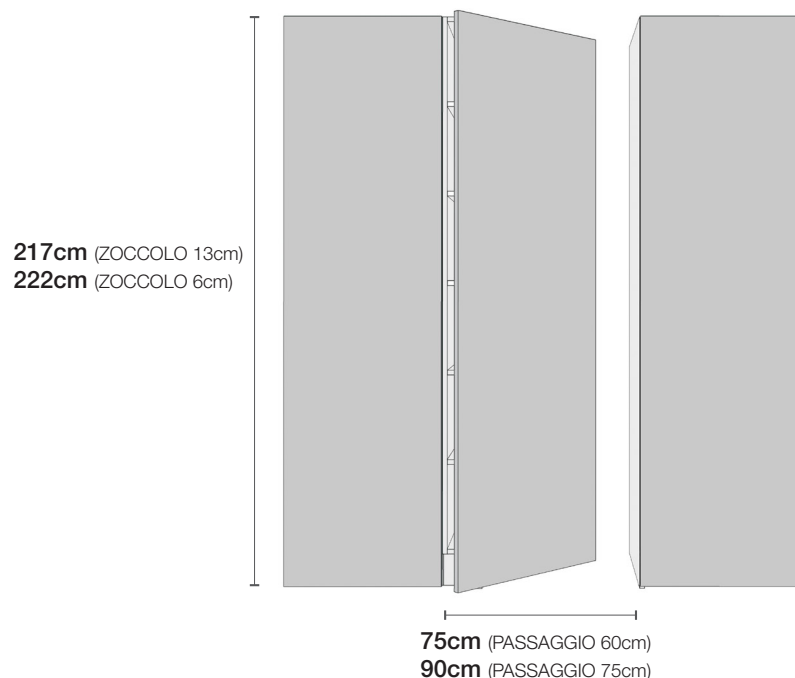

**DISPONIBILE NEI MODELLI:**  
AVAILABLE IN MODELS:

 **NON REALIZZABILE FUORI-MISURA**  
NOT FEASIBLE IN CUSTOM-SIZED

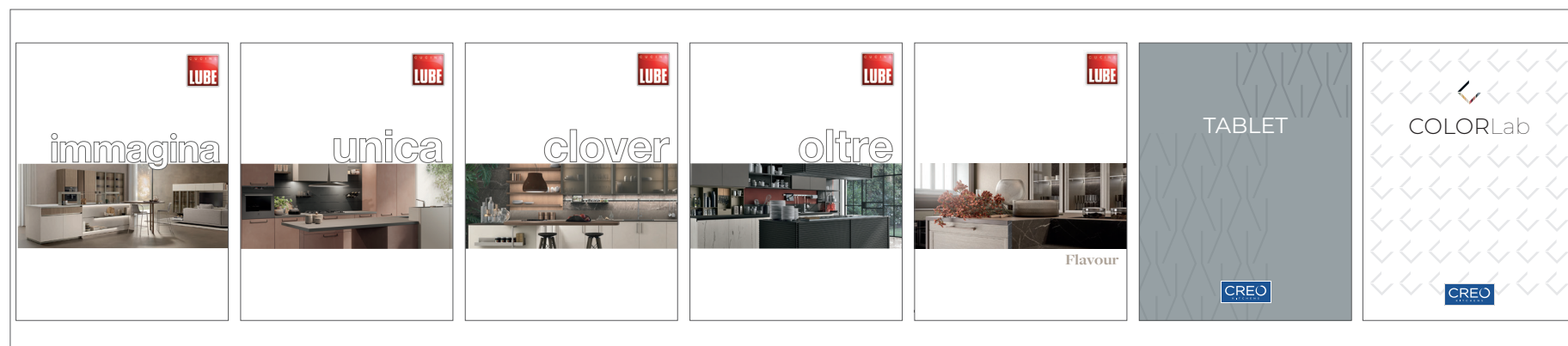



## COLORI IMPIALLACCIATI PER COLONNE A GIORNO VENEERED COLORS FOR OPEN COLUMNS



### IMMAGINA WOOD

FASCIA A

- Rovere naturale (opz.5442)
- Rovere grey (opz.5443)
- Rovere moscato (opz.5444)
- Rovere fumè (opz.5445)
- Rovere bianco (opz.5441)
- Rovere nero (opz.5446)



### CLOVER

FASCIA B

- Rovere grigio nebbia (opz.5401)
- Rovere polvere (opz.5402)
- Rovere grafite (opz.5403)
- Rovere naturale (opz.5404)
- Rovere tabacco (opz.5405)
- Rovere tan (opz.5408)
- Rovere cenere (opz.5409)

- Rovere bianco (opz.5415)
- Rovere sahara (opz.5416)
- Rovere visone (opz.5417)
- Rovere grigio cenere (opz.5418)
- Rovere lavagna (opz.5419)
- Rovere nero (opz.5420)

FASCIA C

- Rovere termocotto (opz.5410)
- Noce canaletto (opz.1324)

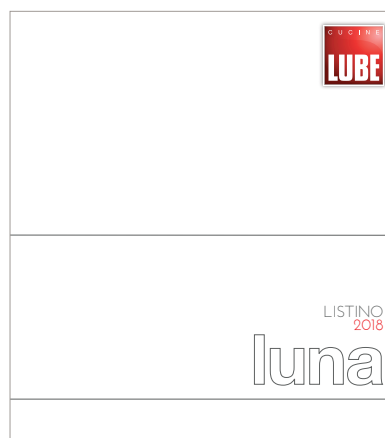

## LUNA

FASCIA B

- Rovere bianco (opz.5429)
- Rovere lino (opz.5430)
- Rovere grigio traffico (opz.5431)
- Rovere grigio reale (opz.5432)
- Rovere moresco (opz.5433)
- Rovere carbon (opz.5434)
- Rovere natur (opz.5440)

FASCIA C

- Noce canaletto (opz.1331)



## OLTRE

FASCIA C

- Rovere bianco invecchiato (opz.5380)
- Rovere juta invecchiato (opz.5381)
- Rovere corteccia invecchiato (opz.5382)
- Rovere mielato invecchiato (opz.5383)
- Rovere antracite invecchiato (opz.5384)
- Rovere argilla invecchiato (opz.5385)
- Rovere moro invecchiato (opz.5386)
- Rovere naturale invecchiato parquettato (opz.5387)
- Rovere madera termocotto con finto tarlo (opz.5388)
- Rovere grigio terra (opz.5389)



# SISTEMA "PASS" versione "Pull-Out"

"PASS" SYSTEM "Pull-Out" version

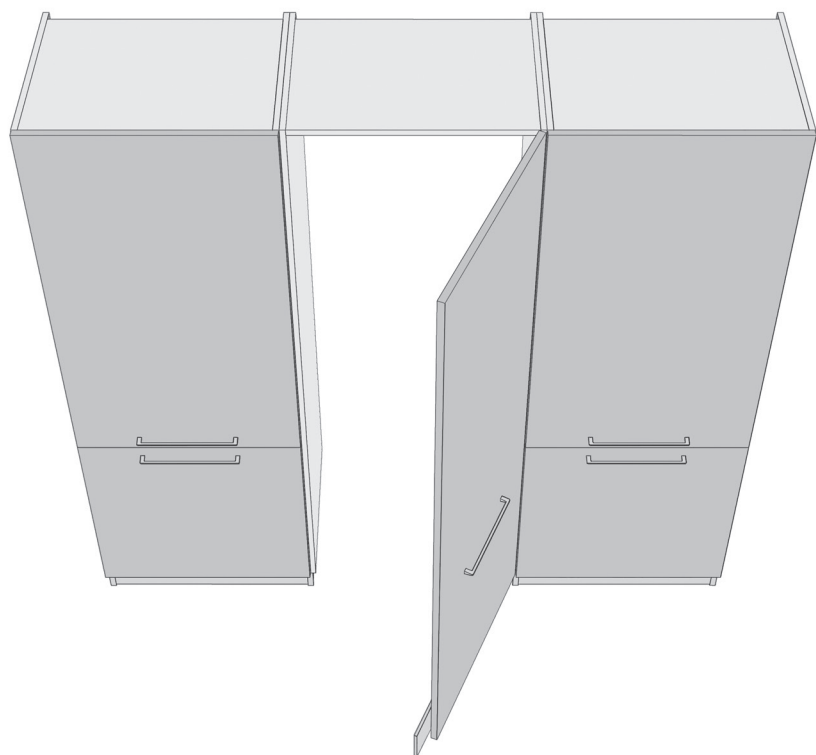

**COMPOSIZIONE CON SISTEMA  
"PASS", VERSIONE "PULL-OUT", ANTA STANDARD**  
COMPOSITION WITH "PASS" SYSTEM, "PULL-OUT"  
VERSION, STANDARD DOOR

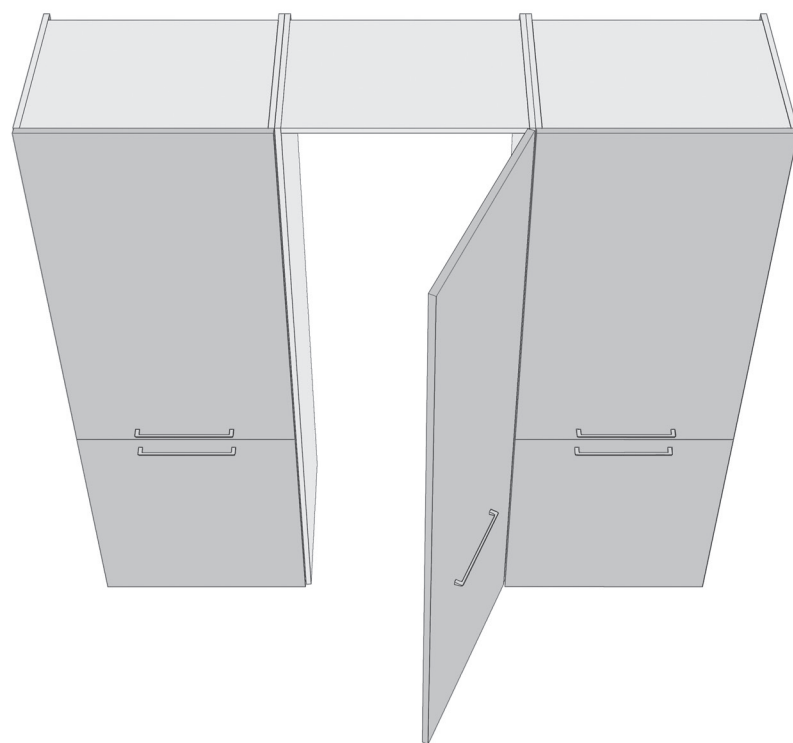

**COMPOSIZIONE CON SISTEMA  
"PASS", VERSIONE "PULL-OUT", ANTA FINO A TERRA**  
COMPOSITION WITH "PASS" SYSTEM, "PULL-OUT"  
VERSION, DOOR DOWN TO GROUND



**STRUTTURA PORTANTE**  
SUPPORTING STRUCTURE

**ANTA STANDARD**  
STANDARD DOOR

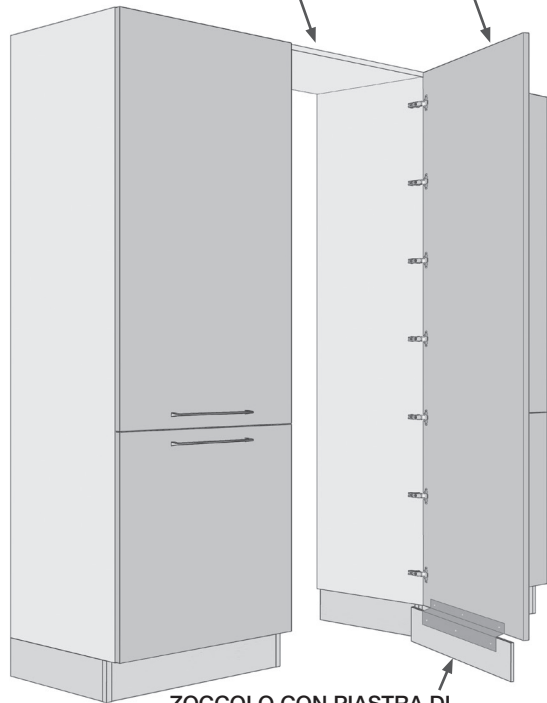

**ZOCCOLO CON PIASTRA DI FISSAGGIO ALL'ANTA**  
PLINTH WITH DOOR FIXING PLATE

**STRUTTURA PORTANTE A TERRA**  
SUPPORTING STRUCTURE DOWN TO GROUND

**ANTA FINO A TERRA**  
DOOR DOWN TO GROUND

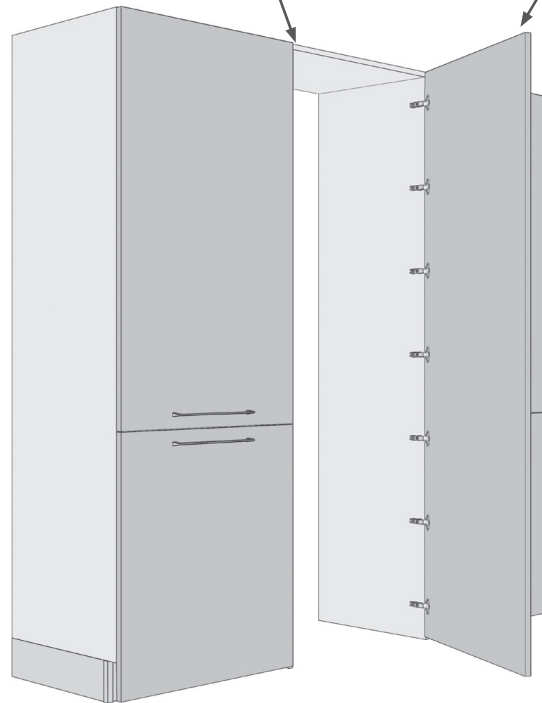

**COMPONENTI SISTEMA "PASS" versione "Pull-Out"**  
"PASS" SYSTEM COMPONENTS "Pull-Out" version

- ANTA:  
- DOOR:

**Larghezza 60cm, 75cm o 2 ante da 45cm.**  
width 60cm, 75cm or two 45cm doors

**Altezza standard 204cm o 216cm più zoccolo H.13cm o H.6cm oppure versione fino a terra.**  
Standard Height 204cm or 216cm plus H.13cm or H.6cm plinth or version down to ground.

**Sempre con maniglia frontale nella versione "Bridge" o con profilo "A+B" nella versione Neck.**  
Always with front handle in "Bridge" version or with "A+B" profile in Neck version.

**Predisposta per cerniere.**  
Ready for hinges.

**Disponibile in laccato, impiallacciato, melaminico, Wood, Mathera e laccato UV.**  
Available in lacquered, veneered, melamine, Wood, Mathera and UV lacquered.

- STRUTTURA PORTANTE:  
- SUPPORTING STRUCTURE:

**Composta da fianchi laterali e cielo. Nella versione con anta fino a terra, i fianchi laterali saranno fino a terra.**  
Composed of side panels and ceiling. In the version with door down to ground, the side panels will be down to ground.

**Predisposto per cerniere.**  
Ready for hinges.

**Disponibile in nobilitato come strutture, e nelle stesse finiture dell'anta.**  
Available in melamine as structures, and in the same finishes of the doors.

- ZOCCOLO:  
- PLINTH:

**Solo per versione con anta standard, H.13cm o H.6cm per la larghezza dell'anta.**  
Only for standard door version, H.13cm or H.6cm for door width.

**Predisposto per il montaggio sull'anta tramite apposita piastra di fissaggio.**  
Ready for mounting on the door through fixing plate.

 **Con sistema "PASS" con anta standard a fine composizione, inserire il fianco laterale terminale fino a terra**  
With standard door "PASS" system at the end of composition, insert the terminal side panel down to the ground

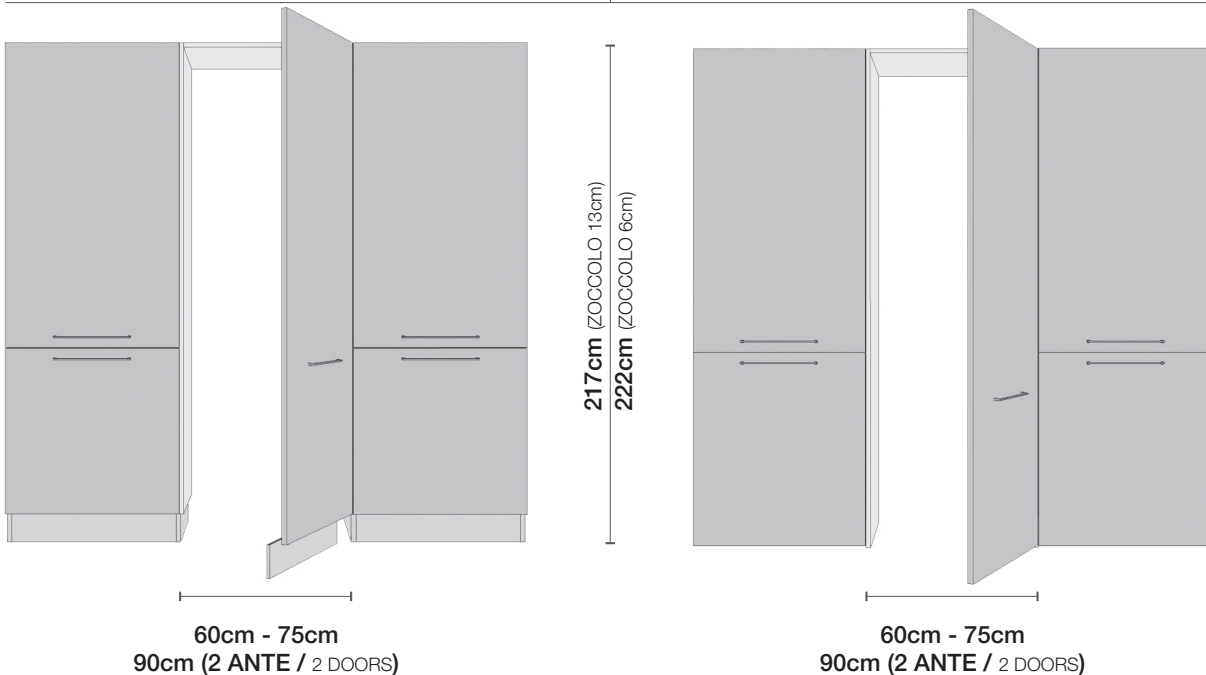

**DISPONIBILE NEI MODELLI:**  
AVAILABLE IN MODELS:

**N.B: fuori misura realizzabili solo su ante lisce non a telaio**  
Note: oversized can only be made on smooth, non-framed doors

